

Светодиодный светильник Ring Gypsum 1580



LED TECHNOLOGY

Гипсовый светильник Ring Gypsum 1580 предназначен для освещения при помощи интеграции в него светодиодной ленты.

Установка, монтаж и электрическое подключение может проводиться только квалифицированными электротехниками!

Изделие не предназначено для использования детьми.

Степень защиты от внешних воздействий IP20, **не мочить и не погружать в воду!**

Изделие может использоваться в помещениях с окружающей температурой -20 ~ +40°.

В ходе эксплуатации следует избегать загрязнения изделия и воздействия на него механических нагрузок.

Перед монтажом полностью прочитайте инструкцию!

Светильник предназначен для интегрируемого монтажа к поверхности потолка или стены. Монтируйте изделие в соответствии с рисунком.

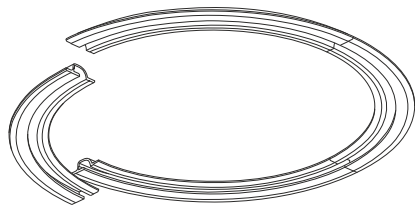

Ø 1580 мм

Ø 1745 мм

110 мм

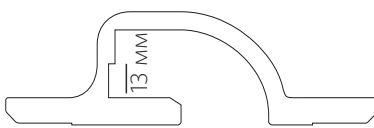

13 мм

52 мм

171 мм

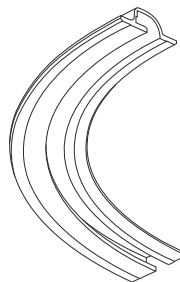

Комплектация

- гипсовый светильник

Приобретается отдельно

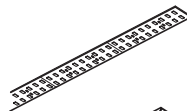

- светодиодная лента

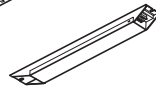

- источник питания

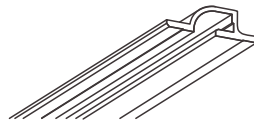

- гипсовый профиль
LINEAR GYPSUM



- заглушки
CAP GYPSUM



- угловой соединитель (правый)
CORNER GYPSUM R



- угловой соединитель (левый)
CORNER GYPSUM L

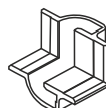

- угловой соединитель (стена-потолок)
CORNER GYPSUM U

Конструкция для монтажа

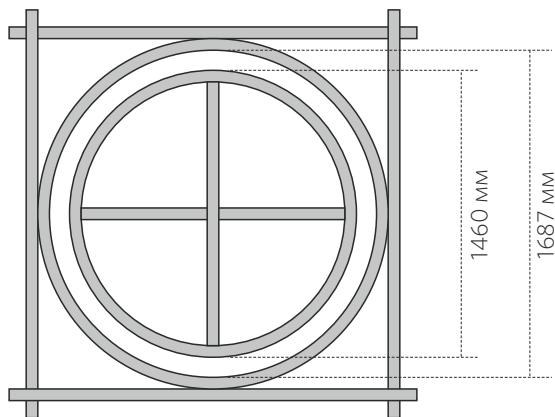

Подключение

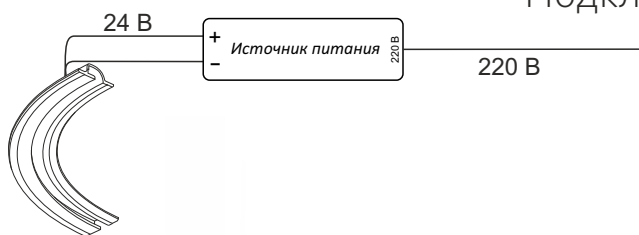

Источник питания устанавливается за пределами корпуса светильника в электромонтажном шкафу

! Установка светильника осуществляется при выключенной электрической сети.

<p>1 Смонтируйте основание для потолка.</p>	<p>2 Просверлите отверстие для провода.</p>	<p>3 Установите светильник на монтажное основание потолка [1], проденьте провод в отверстие [2].</p>	<p>4 Установите слой гипсокартона.</p>
<p>5 Установите монтажную сетку [1]. Зашпаклюйте и покрасьте поверхность [2].</p>	<p>6 Подключите и установите светодиодную ленту.</p>	<p>7 Установка завершена, светильник готов к эксплуатации.</p>	

Варианты монтажа

