

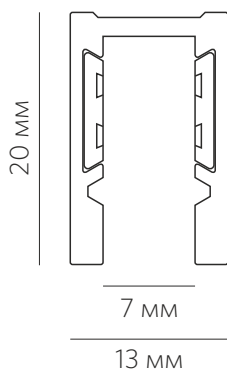

LED TECHNOLOGY



Накладной шинопровод серия: M7 TRACK 48V Артикул: M7 TRACK N (2,5m)

Комплектация



- накладной шинопровод 2500 мм

Приобретается отдельно



- заглушки
артикул: M7 CAP

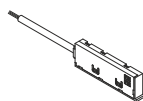

- подвод питания
артикул: M7 CONNECTOR 48



- прямой соединитель
артикул: M7 CONNECTOR 180

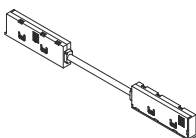

- угловой коннектор
токопроводящий с кабелем
артикул: M7 CONNECTOR 48 U



- угловой соединитель 90°
артикул: M7 N UGL L



- внутренний угловой соединитель
артикул: M7 N UGL IN

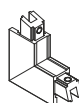

- внешний угловой соединитель
артикул: M7 N UGL EX

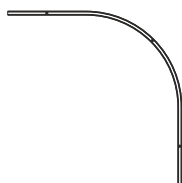

- угловой соединитель 90° с радиусом
скругления 300 мм
артикул: M7 N UGL R300



- тросовый подвес 2000 мм
артикул: M7 PENDANT



- источник питания

Инструкция по установке накладного шинпровода системы M7 TRACK 48V



- Подключение к сети DC 48V (источник питания приобретается отдельно).
- При подключении строго соблюдайте полярность.
- Установка светильников осуществляется при выключенной электрической сети.
- Максимальная нагрузка на 1 метр шинпровода не должна превышать 200 Вт.

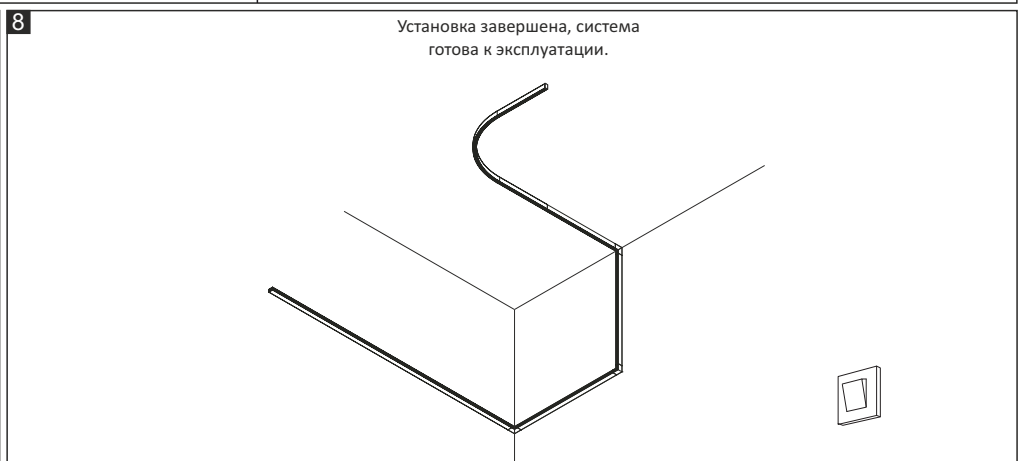
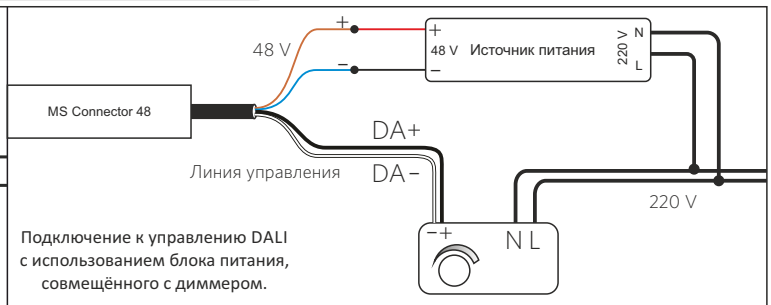
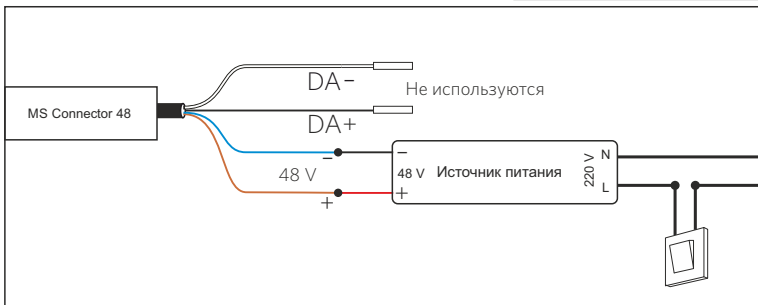
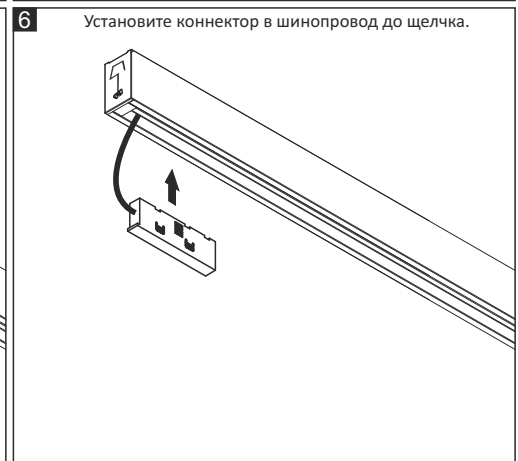
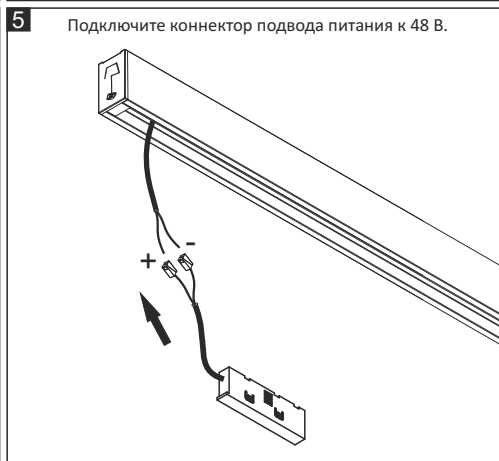
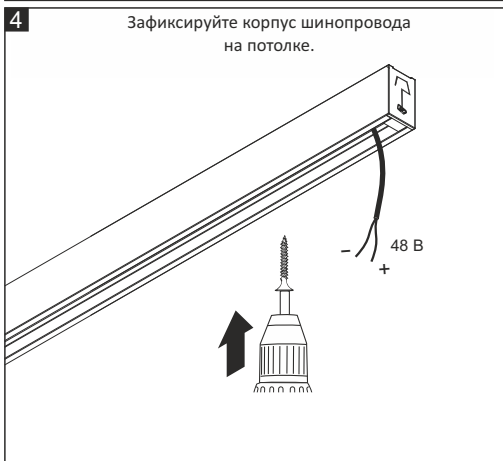
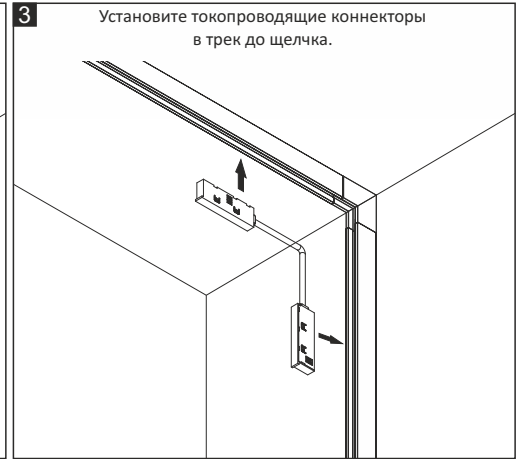
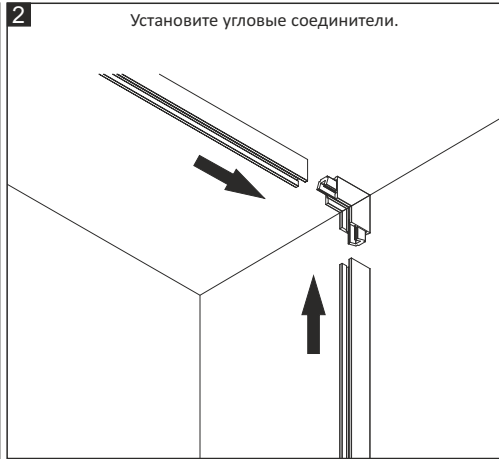
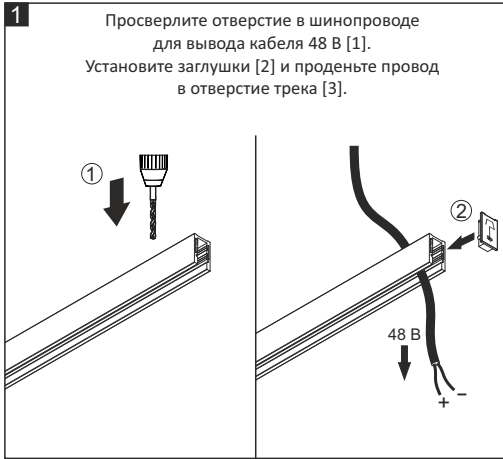

Инструкция по установке подвесного шинпровода системы M7 TRACK 48V



- Подключение к сети DC 48V (источник питания приобретается отдельно).
- При подключении строго соблюдайте полярность.
- Установка светильников осуществляется при выключенной электрической сети.
- Максимальная нагрузка на 1 метр шинпровода не должна превышать 200 Вт.

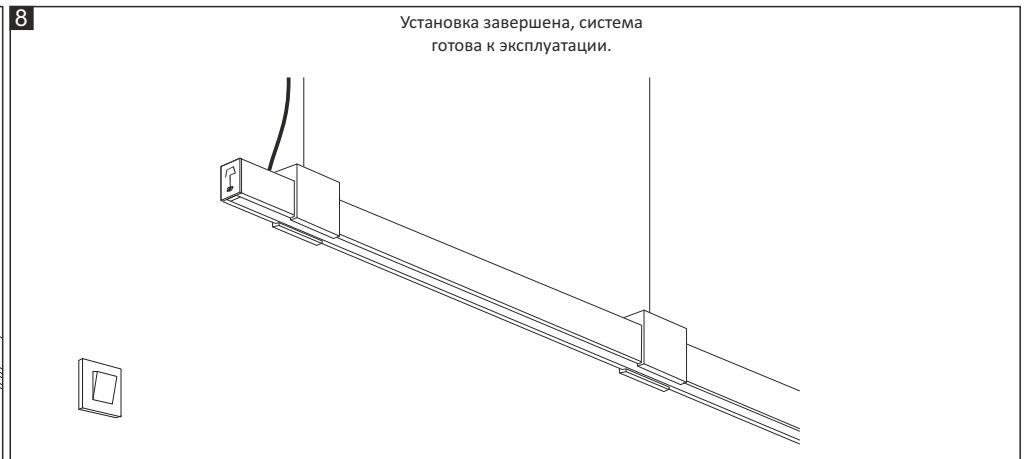
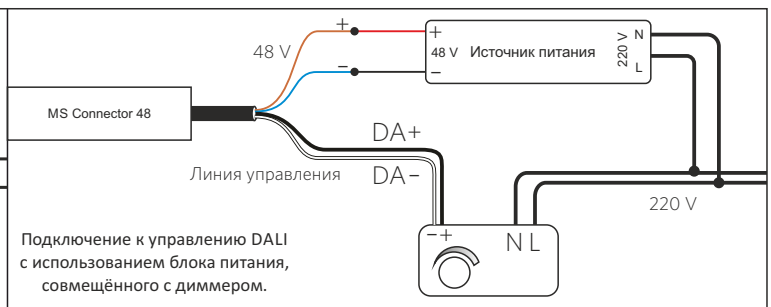
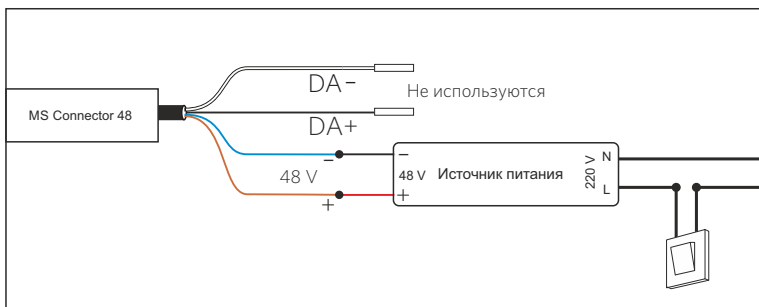
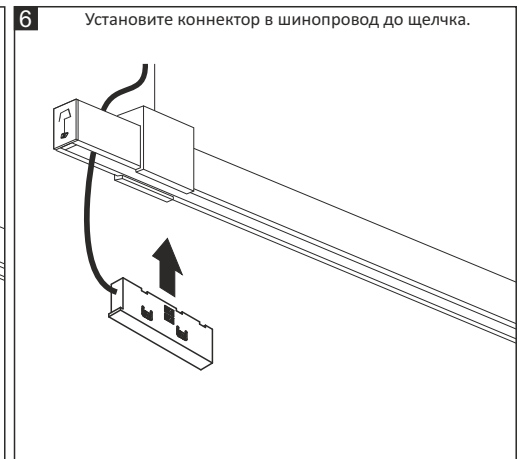
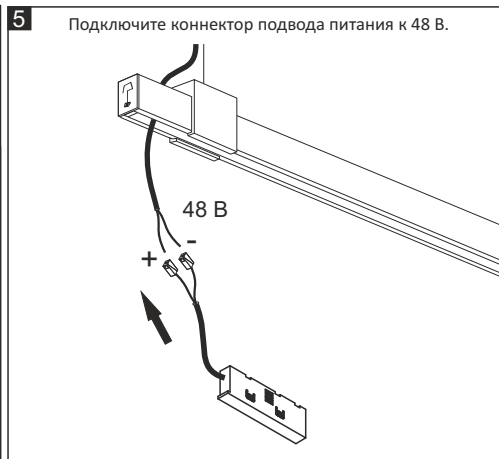
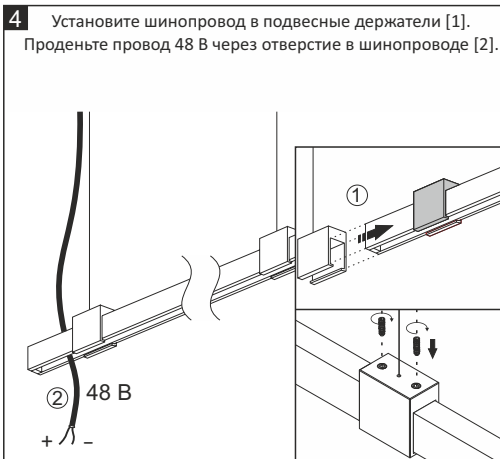
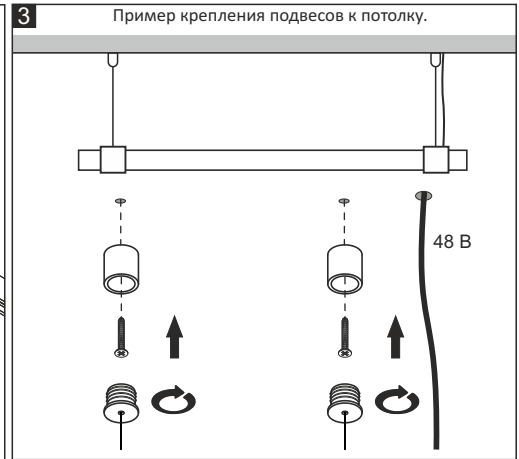
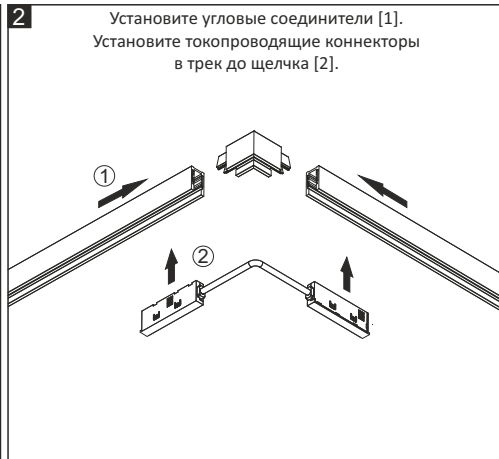
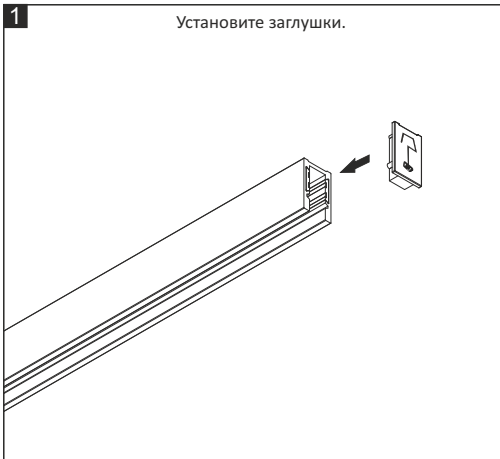

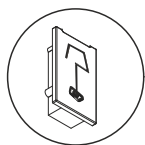

Заглушки
(M7 CAP)

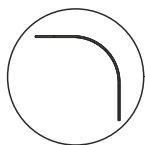

Угловой соединитель 90°
с радиусом скругления 300 мм
(M7 N UGL R300)

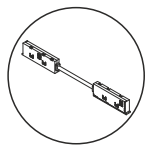

Угловой коннектор
токопроводящий с кабелем
(M7 CONNECTOR 48 U)

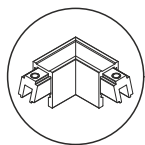

Угловой соединитель 90°
(M7 N UGL L)

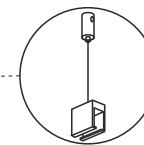

Тросовый подвес 2000 мм
(M7 PENDANT)

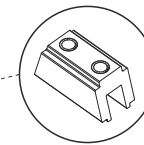

Соединитель прямой
(M7 CONNECTOR 180)

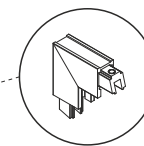

Внутренний
угловой соединитель
(M7 N UGL IN)

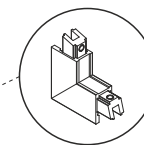

Внешний
угловой соединитель
(M7 N UGL EX)

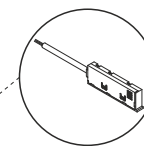

Подвод питания
(M7 CONNECTOR 48)

